

KULLANIM VE BAKIM KILAVUZU

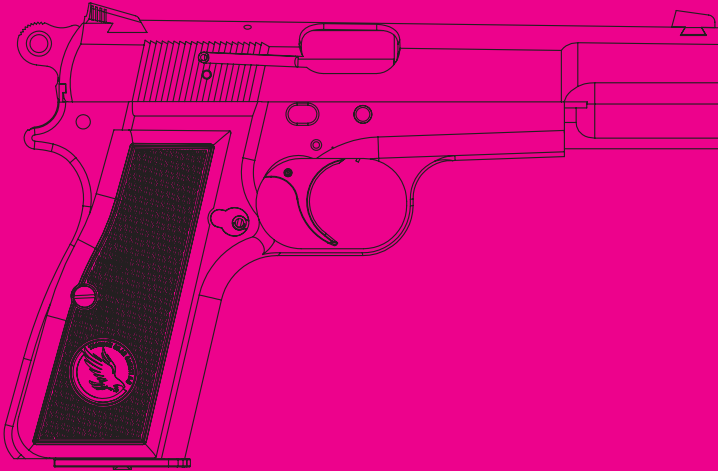

Tisas[®]
1993

ZIG 14 (9X19 mm)

Tisas
1993

www.trabzonsilah.com



UYARI

Lütfen Ateşli silahı kullanmadan önce bu kullanım kılavuzunu dikkatlice okuyun.

UYARI

Tüm güvenlik talimatlarını ve kullanım prosedürlerini tam olarak anlayana kadar bu ateşli silahı kullanmayın.

GİRİŞ:

Ülkemizde üretim yapan, ilk yerli tabanca modelini tasarlayan, imalatını gerçekleştiren, tasarımının ve üretiminin kalitesini ISO 9001: 2005 kalite belgesi olarak kanıtlayan, değerli kullanıcılarına güvenli bir savunma aracı sunabilmek için daima teknolojiyi yakından takip eden ve yenilikler peşinden koşan TİSAŞ ailesine hoşgeldiniz.

Bu kitapçık, ZİGANA modeli tabancaların emniyetli bir şekilde kullanımı, sökülmesi, temizliği, montajı ile diğer konularda sizlere yardımcı olacaktır. Kitapçıkta bulamadığınız tüm sorunlar ve servis işlemleri için Fabrika veya Şube adreslerimize başvurunuz. İyi günlerde kullanmak dileğiyle...

UYARILAR:

TİSAŞ (Trabzon Silah Sanayi A.Ş.) silah fabrikası, kullanıcının yasaları ihlalinden, dikkatsiz ve uygunsuz kullanımından, üründe yapılan izinsiz değişikliklerden, standart dışı, hatalı, elle doldurulan veya uygun olmayan mühimmat kullanımı nedeni ile ürüne verilen zarardan, ürünün kullanım ve bakım talimatlarındaki esaslara riayet etmeme gibi suistimal ve özensizliğinden oluşan fiziki deformasyonlardan, ürünün düzgün çalışmama hali ve kullanıcının doğrudan doğruya TİSAŞ'a bağlı olmayan nedenlerden ötürü yapacağı fiziki yaralama, kişi ve mülkiyet haklarına zarar verme ve benzeri durumlardan sorumlu değildir.

Silahın taşıma ve nakliyesini emniyet kurallarına riayet ederek yalnızca orjinal ambalajında gerçekleştiriniz.

Ambalaj içerisinde silahla beraber patlayıcı ve yanıcı madde olmamasına dikkat ediniz.

Ürünü Bakanlıkça tespit ve ilan edilen kullanım ömrü (ürünün imalatına son verilmesinden sonra parça tedariki ve servis hizmeti verme süresi) 10 yıldır.

İÇİNDEKİLER

1.GENEL UYARILAR	3
2.GÜVENLİK KURALLARI	3
3.KULLANIM ÖNCESİ BİLİNMESİ GEREKENLER	8
4.TİSAŞ ZIG 14 TABANCA PARÇALARI	10
5.GÜVENLİK MEKANİZMALARINA GENEL BAKIŞ	11
6.ŞARJÖRÜN DOLDURULMASI	13
7.HEDEFE NİŞAN ALINMASI	14
8.TABANCANIN BOŞALTILMASI ve KONTROLÜ	15
9.HOROZUN (ÇEKİCİN) DÜŞÜRÜLMESİ	16
10.SORUNLARIN GİDERİLMESİ	17
11.DEMONTAJ ve MONTAJ	20
12.SİLAHIN TEMİZLENMESİ	23
13.TEKNİK ÖZELLİKLER	25
14.PARÇA LİSTESİ	26
15.MONTAJ ŞEMASI	27
16.GARANTİ ŞARTLARI	28

1. GENEL UYARILAR

- Ürünü kullanmadan önce bu kullanım kılavuzu dikkatlice okuyun.
- Güvenlik kurallarını ve bakım talimatlarını okumadan ateşli silah kullanmayın.
- Ülkenizdeki ateşli silahların satın alınması, taşınması ve kullanılmasıyla ilgili yasalara uyun.

Tüm ateşli silahlar tehlikelidir. Ateşli silahınızın uygunsuz kullanımından doğacak zararlardan TİSAŞ sorumlu değildir.

2. ATEŞLİ SİLAH GÜVENLİK KURALLARI

Bu ateşli silah güvenliği kuralları, mevcut bilgilere dayanarak TİSAŞ tarafından hazırlanmıştır. TİSAŞ, kullanıcının yasaları ihlalinden, dikkatsiz ve uygunsuz kullanımından, üründe yapılan izinsiz değişikliklerden, standart dışı, hatalı, elle doldurulan veya uygun olmayan mühimmat kullanımı nedeni ile ürüne verilen zarardan, ürünün kullanım ve bakım talimatlarındaki esaslara riayet etmeme gibi suistimal ve özensizliğinden oluşan fiziki deformasyonlardan, ürünün düzgün çalışmama hali ve kullanıcının doğrudan doğruya TİSAŞ'a bağlı olmayan nedenlerden ötürü yapacağı fiziki yaralama, kişi ve mülkiyet haklarına zarar verme ve benzeri durumlardan sorumlu değildir. Silahın taşıma ve nakliyesini emniyet kurallarına riayet ederek yalnızca orjinal ambalajında gerçekleştiriniz. Ambalaj içerisinde silahla patlayıcı ve yanıcı madde olmamasına dikkat ediniz. Aşağıdaki yönergeleri öğrenip uygulamanızı ve ateşli silahlarla uğraşırken bunları alışkanlık haline getirmenizi tavsiye ediyoruz. Bu, ateşli silahınızın güvenli bir şekilde kullanılmasına ve kazaların önlenmesine yardımcı olacaktır. Ayrıca, ateşli silahlar konusunda eğitim almanızı da öneririz.

ÖNEMLİ ATEŞLİ SİLAHLAR GÜVENLİK KURALLARI

1. Her zaman bir ateşli silahı dolu gibi kullanın

Bir ateşli silahın boşaltıldığını bilseniz bile, her zaman için dolu olduğunu düşünerek ele alın. Bir ateşli silahı ele aldığınızda, yapmanız gereken ilk şey (ateşli silah güvenli bir yöne dönükken), ateşli silahın dolu olup olmadığını belirlemek için kapak takımını arkaya doğru çekerek hazneyi gözle kontrol ediniz. Bu işlemin nasıl yapılacağını bilmiyorsanız, ateşli silahı kullanmayın. Ve unutmayın, bir şarjörün tek başına çıkarılması, ateşli silahların boşaltılmasına neden olmaz, çünkü haznede bir mermi olabilir.

2. Hedefinizi vurmaya hazır olana kadar daima parmağınızı tetik korumasının dışında ve tetikten uzak tutun

Hedef alana kadar ve ateş etmeye karar verene kadar parmağınızı tetik korumasının içine koymayın. Bu arada parmağınızı desteklemek için en iyi yer, tetiğin üst kısmına basılmasıdır, Atışın amaçlanan hedefinize doğru güvenli bir şekilde hareket edeceğini garanti edersiniz.

3. Ateşli silahı daima hedefinizin önünde ve ötesinde güvenli bir yöne doğrultun.

Gerçek hedefinizi belirlemek önemlidir, ancak hedefinizin arkasında ve önünde ne olduğunu bilmek de aynı derecede önemlidir. Kasıtsız bir ıskalama yaralanma veya hasara neden olabileceği için ateşli silahınızı güvenli bir yöne tutunuz. Güvenli bir yön belirlerken, bir merminin kaya, su veya duvar gibi bir nesneden sekebileceğini veya duvarlardan, panellerden, tavanlardan ve pencerelerden geçebileceğini unutmayın. İster evde ister dışarıda olsun, en güvenli yön zemine doğru eğimli olarak hedef almaktır. Ve asla bir ateşli silahınızı (dolu veya boş) herhangi bir kişinin vücudunun herhangi bir yerine doğrultmayın!

EKSTRA ATEŞLİ SİLAHLAR ve MÜHİMMAT KURALLARI

ATEŞLİ SİLAHLARI GÜVENLİ VE YETKİSİZ KİŞİLERDEN UZAK TUTARAK ÇOCUKLARI VE BAŞKALARINI HER ZAMAN GÜVENDE TUTUN

Ateşli silahı ve mühimmatları her zaman çocuklardan, fiziksel veya zihinsel olarak düzgün ve güvenli bir şekilde kullanamayan herkesin görüş alanından ve erişiminden uzak tutmalısınız. Ateşli silahları kilitleyerek kontrol altına alabileceğiniz güvenli bir yerde saklayın.

ATEŞLİ SİLAHINIZLA BİRLİKTE VERİLEN TÜM KULLANIM KILAVUZUNU DİKKATLİCE OKUYUN

Ateşli silahı güvenli bir şekilde çalıştırılacağını tam olarak anladıysanız kullanmalısınız. Tüm ateşli silahlar, doğrudan üretici tarafından oluşturulan bir kullanım kılavuzuyla birlikte gelir. Kutu içeriğinde bulunmuyorsa üreticiden bir tane talep ediniz.

HER ZAMAN ATEŞLİ SİLAHIN GÜVENLİ BİR ŞEKİLDE ÇALIŞTIRILABİLECEĞİNE KARAR VERİN

Ateş etmeden önce, ateşli silahın iyi çalıştığından, namlunun temiz olduğundan ve ateşli silahın güvenli bir şekilde çalıştığından emin olun. Bu durum, uzun bir süre saklanan veya kullanılmayan bir ateşli silah kullanımı için çok önemlidir.

HER ZAMAN DOĞRU MÜHİMMAT KULLANIN

Asla uygunsuz, hatalı, standart dışı veya yanlış mühimmat kullanmayın. Sadece ateşli silah üreticisi tarafından önerilen ve ateşli silahınızın kalibresine sahip mühimmat kullanın. Ateşli silahın kalibresi namlu üzerinde belirtilmiştir. Mühimmatınız da aynı kalibreye sahip olmalıdır. Yanlış mühimmat kullanırsanız, ateşli silahın zarar görmesine, kullanıcının ve/veya 3. şahısların fiziki olarak yaralanmasına sebep olabilirsiniz. Ayrıca bu durum, ürüne tanımlanan garantiyi de ortadan kaldırır.

BİR ATEŞLİ SİLAHI TEMİZLERKEN, DOLU OLMADIĞINDAN EMİN OLUN

Kazara ateş almasının ardından en yaygın ifadelerden biri şudur: “Ateşli silahı temizliyordum ve patladı!” Bir ateşli silahı temizlerken, dolu olmadığından emin olun. Ateşli silahı temizlemeyi bitirip yeniden doldurmaya hazır olana kadar mühimmatı aynı ortamda bulundurmayın.

UYUŐTURUCU VEYA ALKOL KULLANIRKEN ASLA ATEŐLİ SİLAH KULLANMAYIN

Alkolün veya uyuŐturucunun etkisi altındayken veya sizi yorabilecek veya duyularınızı, reflekslerinizi veya kararlarınızı etkileyebilecek ilaçlar kullanırken asla ateŐli silah kullanmayın.

GÖZ VE KULAK KORUMASI KULLANIN

AteŐli silahları kullanırken daima uygun göz ve kulak koruyucusu takın. Kulak koruması, aŐırı düzeyindeki sesleri azaltarak ateŐli silahlardan kaynaklanan iŐitme kaybını engellemeye yardımcı olur. Göz koruması ise, ateŐleme gazlarının, seken nesnelerin, kovanların veya herhangi bir yabancı nesnenin gözlerinize zarar vermesini engeller.

3. KULLANIMA BAŞLAMADAN ÖNCE

Tabancanız yarı otomatiktir, yani otomatik olarak kendini yeniden doldurur ve her atıştan sonra tekrar atışa hazır hale gelir. TİSAŞ markalı tabancanız Şarjör takılı olmadan da ateş edebilir. Bu nedenle Şarjörü çıkartmak veya boş bir şarjör takmak tabancanızı güvenli hale getirmez. Tabancanızın güvenli olduğundan emin olmak için, Şarjörü çıkarmalı, fişek yatağını boşaltmalı ve ardından fişek yatağını görsel olarak kontrol etmelisiniz.

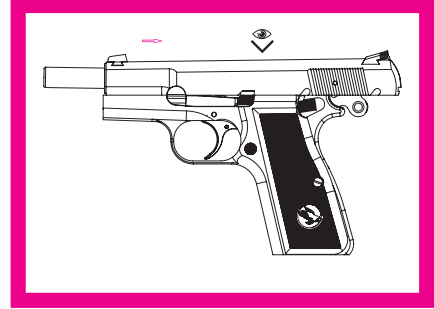

DİKKAT: Ateşli silahınızı çocukların erişemeyeceği güvenli bir yerde ve mühimmattan ayrı olarak boş halde saklayın.



ÖNEMLİ: Silahınızı kullanmadığınızda izinsiz kullanımı önlemek için bir kilit kullanabilirsiniz. Kullanımın engellenmesi için ateşli silahın şarjörü çıkarılıp resimdeki gibi kilit kullanılmalıdır.

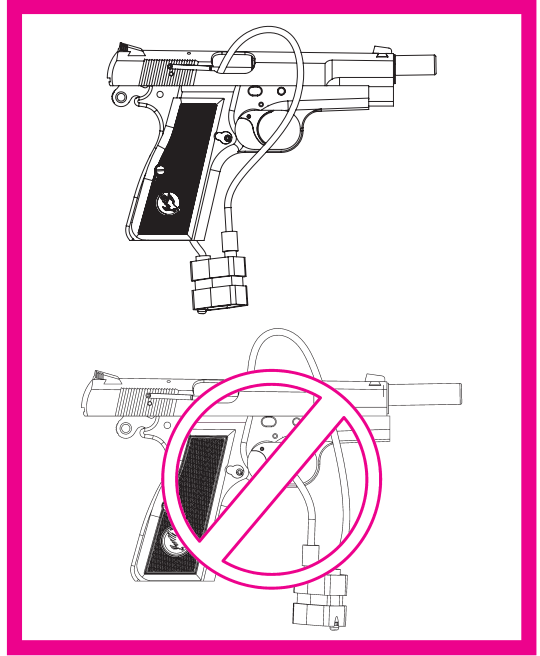

4. TİSAŞ ZIG 14 TABANCA PARÇALARI

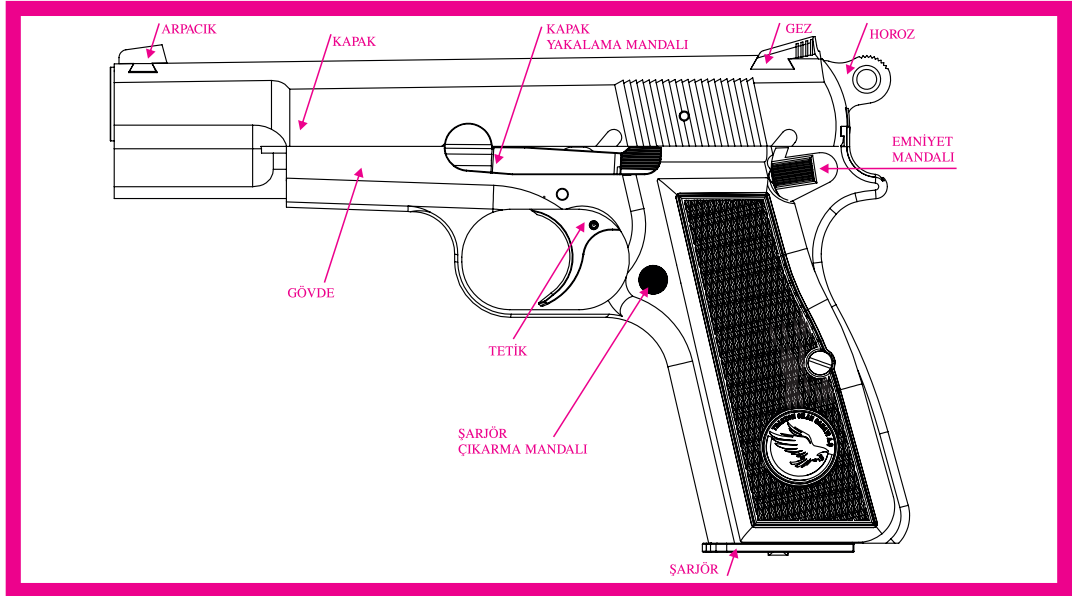

5. GÜVENLİK MEKANİZMALARINA GENEL BAKIŞ

Silahı emniyet durumuna getirmek için Horoz Bir miktar geri çekilir. Emniyet Mandalı yukarı doğru dönüş bitimine döndürülür. Bu durumda Tetik ile Horoz grubu görev yapmaz.

Horoz tamamen kurulmuş ise ve Horoz güvenliğini yarı kurulu konumda devreye almak istiyorsanız, aşağıdakileri yapın:

*Tabancayı güvenli bir şekilde boşaltın ve bunu yaptığınızdan emin olmak için Namlu haznesini kontrol edin.

*Tabancayı sıkıca kavrayın ve güvenli bir yöne doğrultun.

*Horozu iki parmağınızın arasında sıkıca kavrarırken, Tetiği sıkın ve Horozu yavaşça yarı kurulu konumuna getirin.

*Emniyet Mandalını kullanarak Horozu kilitleyin.

Horoz güvenliği devreye girdiğinde, Horoz, Ateşleme İğnesine dokunmayacaktır.

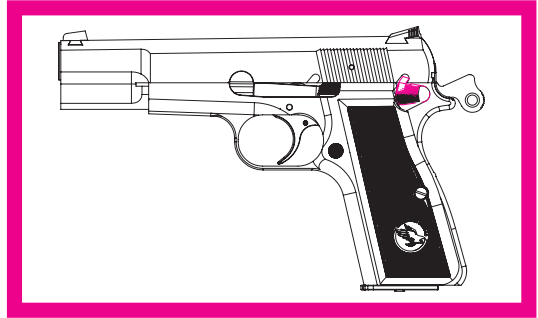
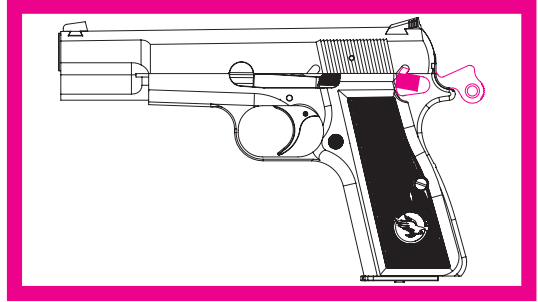

ŞARJÖR EMNİYETİ:

Şarjörü üzerinde bulunmayan tabanca, Tetik çekilse dahi Horoz'u çalıştırmaz. Bu sayede Tetik görev yapmaz ve tabanca ateşleme işlevini yerine getirmez.

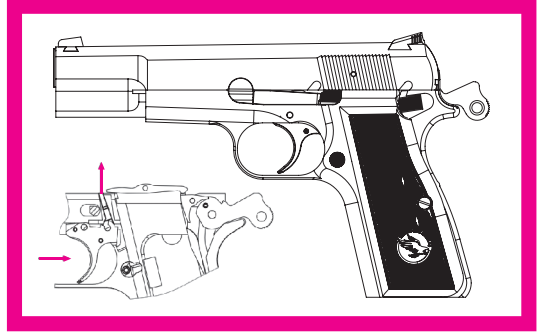

DİKKAT: Tabancanızı daima haznesi boş ve Emniyet Mandalı kapalı olarak saklayın ve taşıyın.

DİKKAT: Ateşli silahınız dolu iken Horoz'u devreye sokmaya çalışmayın. Horoz parmaklarınızın arasından kayarsa ateşli silahınız ateş alır ve muhtemelen sizin veya başkalarının yaralanmasına veya ölümüne neden olabilir.

6. ŞARJÖRÜN DOLDURULMASI

Tabancanızın ve mühimmatınız temiz, kuru ve doğru kalibre ve tipte olduğundan emin olduktan sonra, şarjörü bir elinizle tutun ve diğer elinizle fişekleri şarjöre tamamen dolana kadar doldurabilirsiniz. Şarjörünüzü tabancanın içine yerleştirin, ardından kapak takımını geri çekin ve bırakın. Bu noktada, hazne dolu ve tabancanız ateş etmeye hazır olacaktır.



ÖNEMLİ: Tabancanızı doldururken daima parmağınızı tetikten uzak tutun ve Namluyu daima güvenli yöne çevirin.

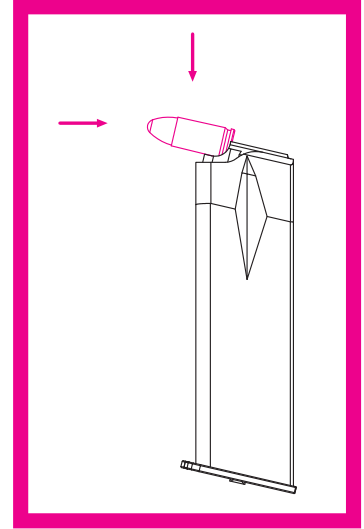

7. HEDEFE NİŞAN ALINMASI

*Tabancayı amaçladığınız hedefe doğrultun ve uygun bir atış pozisyonu alın.

*Tabancayı, Gez Arpacık doğrultusunda amaçlanan hedef noktasına tam olarak sabitleyin.

*Ateş etmeye hazır olduğunuzda, parmağınızı Tetiğe yerleştirin ve Tetiği hafifçe çekin. Tabanca bu fişegi ateşleyecek ve ardından bir sonraki fişegi ateşlemeye hazır hale gelecektir.

*Bir sonraki fişegi ateşlemek için Tetiği tekrar çekin ve bu prosedürü ateşlemeyi durdurmak isteyene kadar veya mühimmat bitene kadar tekrarlayın.

*Mühimmat bittiğinde Kapak takımı geri çekilmiş konumunda kilitlenecektir.

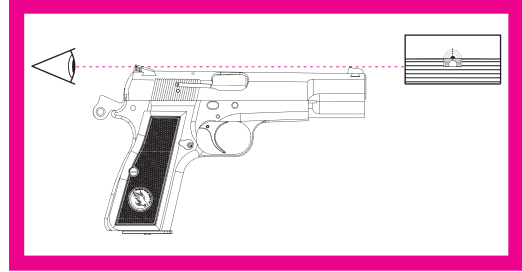

ÖNEMLİ: Eğitimsiz veya tecrübesiz iseniz ateşli silahlar eğitmeni ile birlikte atış faaliyetini gerçekleştirin.

8. TABANCANIN BOŞALTIMASI ve KONTROLÜ

Şarjördeki son fişek ateşlendiğinde, Kapak takımı geri çekilmiş konumunda kilitlenir. Bu noktadan boşaltmak için:

- *Namluyu güvenli bir yöne çevirin.
- *Şarjör kilidine basarak şarjörü çıkarın.
- *Kapak takımını geriye doğru çekin ve boş olduğundan emin olmak için hazneyi görsel olarak inceleyin.
- *Kapak takımını ileri konuma yavaşça bırakın.

Şarjördeki fişekler tükenmeden önce, Kapak takımı ileri konumda veya Horoz tamamen kurulu pozisyondayken boşaltmak isterseniz:

- *Namluyu güvenli bir yöne çevirin ve parmağınızı tetikten uzak tutun.
- *Şarjör kilidine basarak şarjörü çıkarın.
- *Kapak takımını tekrar geriye doğru çekin ve boş olduğundan emin olmak için Namlu Haznesini görsel olarak kontrol edin.



DİKKAT: Tabancanızın boş olduğundan emin olmak için, şarjörü çıkarınız ve ardından Kapak takımını geriye doğru çekerek Namlu Haznesini gözle kontrol ediniz.

9. HOROZUN (ÇEKİCİN) DÜŞÜRÜLMESİ

- *Namluyu güvenli bir yöne çevirin ve tabancanızın boş olduğundan emin olun.
- *Ateş etmeye hazırlanmış gibi tabancayı baskın elinizle düzgün bir şekilde tutun.
- *Horozu diğer elinizin başparmağı ve işaret parmağı arasında kavrayın.
- *Tetiği hafifçe çekin ve Emniyet Mandalı devreye girene kadar Horoz'u yavaşça itin. Horoz yarı kurulu konumuna gelene kadar Horoz'u serbest bırakmayın.

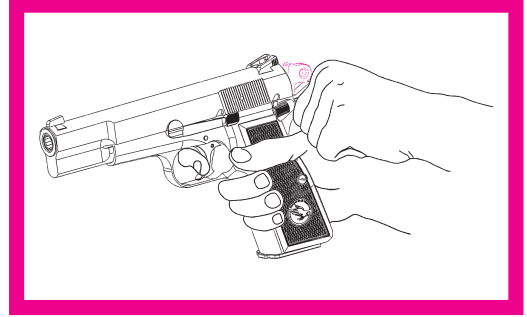

DİKKAT:

Tabancanızı daima haznesi boş ve Emniyet Mandalı kapalı olarak saklayın ve taşıyın. Tabancanızı doldurulmuş haldeyken, Horoz'u düşürmeye çalışmayın. Aksi takdirde tabancanızı ateşleyebilir, kendinize, başkalarına zarar verebilir ya da ölüme neden olabilirsiniz. Ayrıca, iki parmağınızın arasında sıkıca tutarak Horoz'u yavaşça serbest bırakın. Horoz'un hızlı bir şekilde serbest bırakılması Ateşleme İğnesine zarar verebilir.

10. SORUNLARIN GİDERİLMESİ



UYARI: Sorun giderme sırasında, ateşli silahınızı güvenli bir yöne çevirin ve dikkatli bir şekilde boşaltın.

Kapak takımı yerine oturmaması (Kapak Namlu arasında boşluk kalması):

*Kapak takımını darbe uygulamayın.

*Namluyu güvenli bir yöne çevirin.

*Şarjörü çıkarın.

*Haznedeki mühimmatın çıkarılmasını kolaylaştırmak için Kapak takımını geri çekin.

*Mühimmat çıkmaz veya çıkarılmazsa, kapak takımını geri çekilmiş konumunda kilitleyin.

*Mühimmatı dikkatlice inceleyin ve uygun bir ekipmanla birlikte dışarıya çekmeyi / çıkarmayı deneyin. Mühimmat çekilmezse / çıkarılmazsa, bir silah ustasından yardım alın ya da yetkili teknik servise başvurun.



DİKKAT: Bu sorun kirli bir ateşli silahtan, yanlış mühimmattan veya yanlış bir şarjörden kaynaklanıyor olabilir. Ciddi şekilde sıkışmış bir mühimmatı elinizle birlikte çekmeyi / çıkarmayı denemeyin, aksi takdirde ciddi bir kaza ve / veya yaralanma meydana gelebilir.

Mühimmattan kaynaklanan ateşleme yetersizliği:

- *Kapak takımı yeteri kadar geriye doğru gelmediğinde boş kovani dışarıya fırlatmayabilir ya da besleme yapmayabilir.
- *Hemen ateş etmeyi bırakın.
- *Ateşli silahınızı güvenli bir şekilde boşaltın. Kapak takımını geriye doğru çekin ve geride kilitleyin.
- *Arıza olup olmadığını belirlemek için hem Namluyu hem de Namlu Haznesini kontrol edin.
- *Bir engel varsa, tabancanızı güvenli bir yönde tutun ve bir silah ustasından yardım alın ya da yetkili teknik servise başvurun.



ÖNEMLİ: Namlu Haznesinde ve/veya Namluda bir engel var ise ve yine ateş etmeye devam ederseniz, bu durum ateşli silahınızın zarar görmesine, kullanıcının ve/veya 3. şahısların fiziki olarak yaralanmasına hatta ölümüne sebebiyet verebilir. Ayrıca bu durum, ürüne tanımlanan garantiyi de ortadan kaldırır.

Diğer arızaların giderilmesi:

- * Hasarlı şarjörleri veya mühimmatları değiştirin.
- * Namlu Haznesini inceleyin ve temizleyin.
- * Şarjörü temizleyin.
- * Tırnak ve fişek rampasını temizleyin.

Bu işlemleri yaptıktan sonra tabancanız arızalanmaya devam ederse, silah ustasından yardım alın ya da yetkili teknik servise başvurun. Yetkili teknik servislerimizin bilgilerine ulaşmak için web sayfamızı ziyaret edebilirsiniz.



DİKKAT: Tüm sorun giderme işlemlerini, ateşli silah güvenli bir yöne dönük olarak ve güvenli bir alanda gerçekleştirin.



DİKKAT: Temizleme solventi yanıcı bir malzemedir, alevden uzak tutun!

11. DEMONTAJ ve MONTAJ

- *Namluyu güvenli bir yöne çevirin ve şarjörü çıkarın.
- *Haznenin boş olduğundan emin olmak için Kapak takımını geriye doğru çekin ve hazneyi görsel olarak inceleyin.
- *Kapak takımı gerideki Emniyet Mandalı yukarı kaldırarak Kapak takımını kilitlenir. Kapak Yakalama Mandalının Pimi, sağ yönden hafifçe itilerek mandal sol yönden dışarıya alınır.
- *Emniyet Mandalı aşağıya çevrilir. Kapak kompleksi, ileriye doğru çekilerek çıkartılır.



DİKKAT: Montaj- Demontaj esnasında uygun kişisel koruyucu ekipman kullanın.

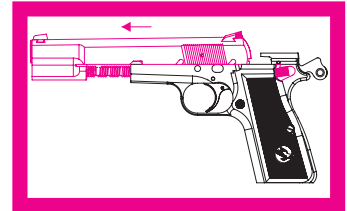
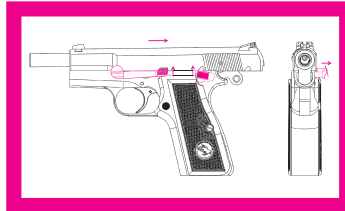
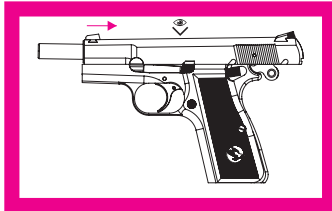
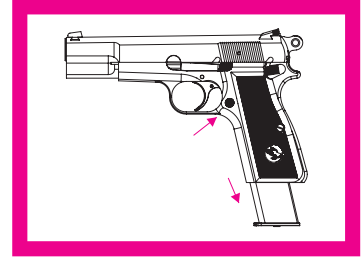

- *Kapak sol el ile üst kısımdan kavranır. Yerine getiren milin kalpağına, sağ el işaret parmağı ile yayın kuvvetini yenecek şekilde bastırılır. Mil ve yay kontrollü bir şekilde yuvasından alınır.
- *Namlu, ileri ve aşağıya doğru çekilerek kapaktan çıkartılır.



DİKKAT: Bu işlemi kontrolsüz yaparsanız, yayın kuvveti yerine getiren mili fırlatır ve bir kazaya neden olabilir.

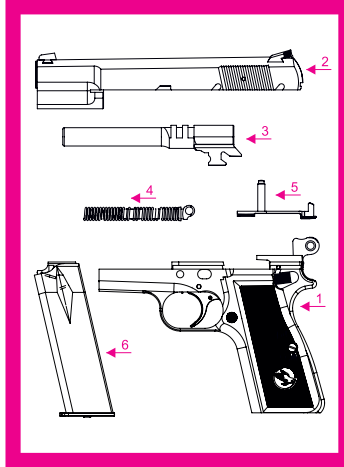
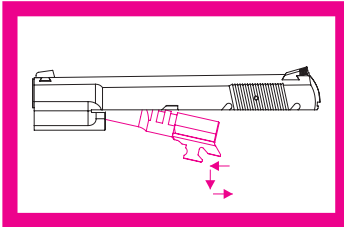
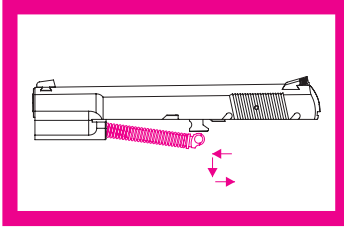

1. Gövde Kompleksi
2. Kapak Kompleksi
3. Namlu
4. Yerine Getiren Yay ve Mili
5. Kapak Yakalama Mandalı
6. Şarjör

Model için montaj

* Demontaj adımlarını ters sıradan izleyin.

işlem sırasında dikkat edilmesi gereken hususlar;

1.Namlu, kapaktaki yerine oturtulur. Yerine Getiren Yay ve Mili, Namlu uzantısındaki yuvasına tam olarak yerleştirilir. Aksi takdirde yuvadan fırlayıp yaralanmalara yol açabilir.

2.Kapak, Gövde üzerindeki kanallarına Emniyet Mandalı Açık durumda uygun konuma gelecek şekilde yerleştirilir.

3.Kapak Kompleksi yerini aldıktan sonra bir miktar daha geriye itilir ve Emniyet Mandalı ile sabitlenir.

4.Kapak Yakalama Mandalı yerine montaj edilir. Emniyet Mandalı aşağıya çevrilerek açık konuma getirilir.

5.Şarjör yerine uygun şekilde takılır.

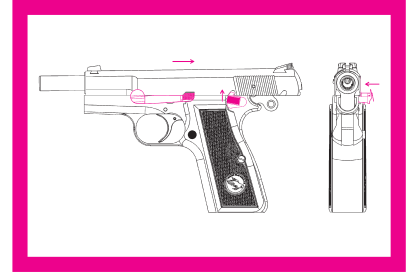
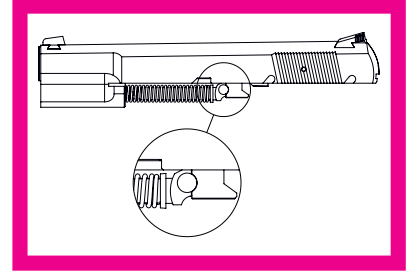

DİKKAT: Montaj sırasında Yerine Getiren Yay Miline dikkat edin. Yerine Getiren Yay Mili, yayının kuvvetiyle itildiği için yerinden fırlayarak yaralanmaya neden olabilir.

11. SİLAHIN TEMİZLENMESİ

Silahınızın her zaman atışa hazır ve uzun ömürlü olması için, her atış sonrası veya nem, toz gibi dış etkenlerden etkilendiğini hissettiğinizde veya ayda bir kez aşağıdaki kurallara uyararak bakımını yapınız.

Temizlik için gerekli malzemeler:

- *Silah yağı
- *Temizlik bezi
- *Fırça
- *Harbi

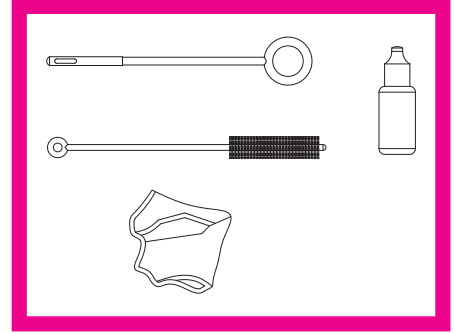

DİKKAT: Temizlik esnasında uygun kişisel koruyucu ekipman kullanın.

- *Şarjörü çıkarın.
- *Namluyu güvenli yöne çevirin ve tabancanızın boş olduğundan emin olun.
- *Ateşli silahı sökün.
- *Yağ ile temasını engellemek için kabzeleri sökün.
- *Kirli yüzeyleri, parçaları, Kapak kanalları ve Namlu içini fırça ile temizleyin.
- *Namlunun her iki ucundan bir fırça kullanmayın, sadece haznenin ucundan temizleyin.
- *Namlu içinde fırçayı sağa-sola döndürmeyin, doğrusal olarak kullanın.
- *Tüm dış kısımları (kabzeler hariç) ve iç parçaları silah yağı ile hafifçe yağlayın.
- *Harbi ile Namlu içini kurulayın.
- *Ateşli silahın dış yüzeylerini temiz bir bezle kurulayın.
- *Ateşli silahın iç çalışma parçalarında oluşan fazla yağ temizleyin.
- *Ateşli silahın yeniden montajını yapın.
- *Kapak takımını geri çekin, serbest bırakın ve ateşli silahınızı emniyete alın.

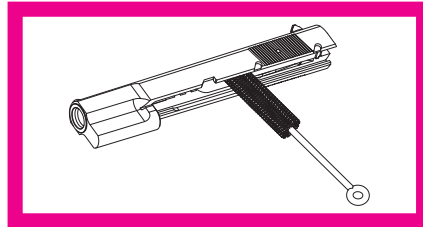
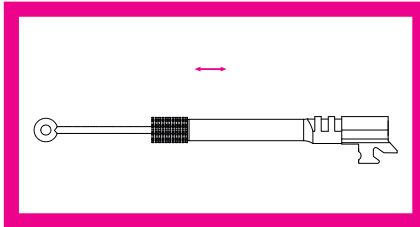

TEKNİK ÖZELLİKLER

	MODEL
	ZIG 14
Kalibre	9x19mm
Şarjör Kapasitesi	13 / 15
Nişangah Düzeni	Kare Arpacık Yarı U Sabit Gez
Emniyet Sistemi	Emniyet Mandalı, Şarjör Emniyeti, Horoz Emniyeti,
Tabanca Ağırlığı (Şarjörsüz)	830gr
Uzunluk	197mm
Yükseklik	127.5mm
Genişlik	36mm
Namlu Uzunluğu	118mm

ZİG 14 PARÇA LİSTESİ

NO.	PARÇA ADI	PARÇA KODU	NO.	PARÇA ADI	PARÇA KODU
1	ŞARJÖR KİLİDİ	BRV-1	22	SAĞ KABZE	BRV-35
2	ŞARJÖR KİLİDİ YAYI	BRV-1.01	23	SOL KABZE	BRV-35a
3	ŞARJÖR KİLİDİ SUSTASI	BRV-1.02	24	GÖVDE	BRV-40
4	ARPACIK	BRV-3	25	TETİK İÇ PARÇASI	BRV-41
5	HOROZ MANDALI	BRV-10	26	TETİK İÇ PARÇASI YAYI	BRV-41.01
6	HOROZ MANDALI PİMİ	BRV-10.02	27	TETİK	BRV-42
7	HOROZ	BRV-11	28	TETİK YAYI	BRV-42.01
8	HOROZ PİMİ	BRV-11.01	29	TETİK YAYI ve TETİK İÇ PARÇASI PİMİ	BRV-42.01a
9	İĞNE TESPİT PARÇASI	BRV-13	30	TETİK TESPİT PİMİ	BRV-42.02
10	NAMLU YÜKSÜĞÜ	BRV-15	31	KABZE VİDASI	BRV-43a
11	GEZ	BRV-16	32	TETİK KANADI	BRV-44
12	EMNİYET MANDALI	BRV-18	33	TIRNAK	BRV-47
13	EMNİYET MANDALI SUSTA YAYI	BRV-18.01	34	TIRNAK YAYI	BRV-47.01
14	EMNİYET MANDALI TESPİT SUSTASI	BRV-18.02	35	TIRNAK TESPİT PİMİ	BRV-47.02
15	İĞNE	BRV-21	36	YERİNE GETİREN YAY MİLİ	BRV-55
16	İĞNE YAYI	BRV-21.01	37	YERİNE GETİREN YAY	BRV-55.01
17	FİŞEK ATACAĞI	BRV-24	38	KAPAK AYAKLAMA MANDALI VE NAMLU KİLİDİ	BRV-56
18	NAMLU	BRV-31	39	HOROZ MESNEDİ GRUBU	BRV-602
19	KAPAK	BRV-32	40	HOROZ MANDALI YAY GRUBU	BRV-603
20	TETİK MAFSALI	BRV-33	41	ŞARJÖR KOMPLESİ	BRV-800
21	TETİK MAFSALI PİMİ	BRV-33.01			

GARANTİ ŞARTLARI

1- Garanti süresi, mamülün fatura tarihinden itibaren başlar ve 2 yıldır. Mamülümüzün bütün parçaları dahil olmak üzere tamamı firmamızın garantisi kapsamındadır.

2- Mamülün garanti süresi içerisinde arızalanması durumunda, tamirde geçen süre garanti süresine eklenir. Mamülün tamir süresi en fazla 20 iş günüdür. Bu süre, mamülün servis istasyonuna, servis istasyonunun olmaması durumunda mamülün satıcısı, bayi acentesi, temsilciliği, ithalatçı veya imalatçısından birisine bildirim tarihinden itibaren başlar.

3- Mamülün garanti süresi içerisinde, gerek malzeme ve işçilik, gerekse montaj hatalarından dolayı, arızalanması halinde, işçilik masrafı, değiştirilen parça bedeli yada başka herhangi bir ad altında hiçbir ücret talep etmeksizin tamiri yapılacaktır.

4- Mamülün;

*Teslim tarihinden itibaren garanti süresi içinde kalmak kaydıyla bir yıl içerisinde, aynı arızayı ikiden fazla tekrarlaması veya farklı arızaların dörtten fazla ortaya çıkması halinde, maldan yararlanamamanın süreklilik kazanması,

*Tamiri geçen azami sürenin aşılması,

*Servis istasyonunun mevcut olmaması halinde sırasıyla satıcı, bayii, acentası, temsilciliği, ithalatçısı veya ithalaçısından birinin düzenleyeceği raporla arızanın tamirin mümkün olmadığı belirlenmesi durumlarında, resmi kurumlardan mamülün değiştirilmesinde bir sakınca olmadığına ilişkin izin alınmak kaydıyla, ücretsiz olarak değiştirme işlemi yapılacaktır.

5- Mamülün kullanma kılavuzunda yer alan hususlara aykırı kullanılmasından kaynaklanan arızalara ilaveten aşağıdaki durumlarda da garanti kapsamı dışındadır.

*Garanti belgesinin kaybedilmesi, tahrif edilmesi veya değiştirilmesi,

*Ürünün yetkili olmayan kişiler ve/veya tamir atölyeleri tarafından daha önceden tamir ve/veya demonte edildiğinden veya ürüne müdahale edildiğinin tespit edilmesi,

*Ürün üzerinde bulunan seri numaranın tahrif edilmesi,

*TİSAŞ mesuliyeti dahilinde olmayan nakliyat esnasında, tabancanın ihmal edilmesi, uygunsuz nakliye ve depolama koşullarından dolayı hırpalanması ve hasar görmesi,

*Firmamız tarafından kullanılması onaylanmamış aksesuar veya ekipmanların ürüne monte edilmesi,

*Patlama, yangın, sel, fırtına, deprem vb. doğal afet, yüksek ısı ve hırsızlık durumları dahil fakat sınırlı kalmamak kaydıyla kaza ve felaket hallerinin yaşanması,

*Uygunsuz mühimmatın kullanılması neticesinde üründe deformasyon ve arıza meydana getirmesi,

*Ürünün deniz suyu, asit, tiner gibi ürüne zarar veren sıvılarla temas etmesi veya bu sıvılar içerisine düşmesi,

*Temizlik ve bakım esnasında ürüne zarar verici zımpara vb. aşındırıcı materyallerinin kullanılması,

*Kötü, hor, dikkatsiz ve uygunsuz kullanım, ihmalkarlık, zamanında bakım yapılmaması veya yanlış bakım yapılması vb. hallerinin meydana gelmesi,

* Ürünün her türlü yasa, kural veya düzenlemeler ile TİSAŞ tarafından bildirilen talimatlara aykırı kullanılması,

6-Garantili bakım ve onarım Garanti belgesi ile yapılır.Bu belge garanti süresince saklanmalıdır. Aksi takdirde onarım ücreti alınmaktadır. Ancak garanti belgesi kaybolması durumunda müşteri, ürünün garanti kapsamında olduğunu, fatura veya benzeri satış belgesi ile ispat ederse, onarım garanti kapsamında ücretsiz yapılır.

7- Garanti belgesi ile ilgili olarak çıkabilecek sorunlar için Sanayi ve Ticaret Bakanlığı, Tüketicinin ve Rekabetin Korunması Genel Müdürlüğüne başvurulur.

**Ürünün Bakanlıkça tespit ve ilan edilen kullanım ömrü (ürünün imalatına son verilmesinden sonra tedarik ve servis hizmet süresi) 10 yıldır.



FABRİKA ve SERVİS MERKEZİ
Organize Sanayi Bölgesi 61900 Arsin - TRABZON / TÜRKİYE
Tel: 0 462 711 10 80 Faks: 0 462 711 17 87

ANKARA BÖLGE MÜDÜRLÜĞÜ
De-gol Caddesi 11 / 2 Tandoğan - ANKARA / TÜRKİYE
Tel: 0 312 213 75 09 Faks: 0 312 213 78 06

İSTANBUL BÖLGE MÜDÜRLÜĞÜ
Gümüşsuyu Mah. İnönü Cad. No:45/A Beyoğlu-İSTANBUL